



うちは
ちくでん
宣言



- たっぷり
ためられる
大容量
14.08kWh*
- しっかり
つかえる
最大5.5kVA
のハイパワー
- 家中まるごと
バックアップ
200V機器も
つかえる
- 安心を長く
15年長期保証

*2台設置の場合

うちは

ちくでん

宣言

うちはいつでも、
うちでつくった電気で暮らします。

うちは屋根の上でつくった電気を、蓄電池にためながら使っています。

太陽光発電を上手に活かすのが、きっとこれからの暮らし方。

つくった電気を売って割安な深夜電力を利用する経済性を考えた暮らしや
電気をなるべく買わないエコ優先の暮らしもできる。

もし停電になっても、ためた電気などを使いながら普段通りに暮らせて、
備えが安心につながる、それがハイブリッド蓄電システム EIBS7です。

電気の自給自足という理想に向かって、うちは「ちくでん宣言」します。



●ハイブリッドパワーコンディショナ
EHF-S55MP3B (5.5kW)
EHF-S80MP4B (8kW)
EHF-S99MP5B (9.9kW)
●蓄電池ユニット
EOF-LB70-TK (7.04kWh)

一日中 昼も夜もつくった電気をつかって暮らせます。

[スマートモード]

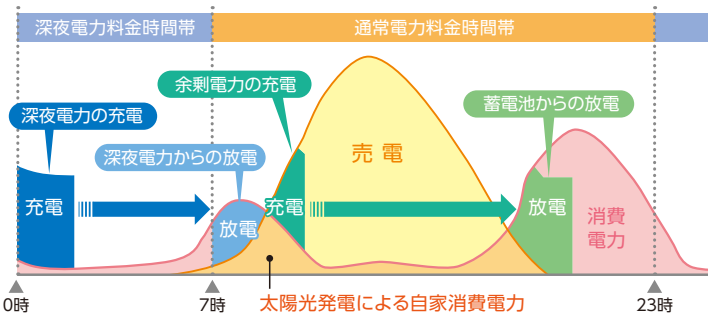

FIT*期間中なら、深夜の割安な電力をためて発電しない夜間などにつかう経済的な「ノーマルモード」がおすすめ。1日2回以上の充放電を繰り返す「スマートモード」で自給率と経済性の高い暮らしも可能です。そしてFIT終了後は自給自足に近づける「節エネモード」など、稼働モードを選んで生活スタイルに合わせて蓄電する暮らしを実現できます。

*FIT…再生可能エネルギーの固定価格買取制度。

停電時 いつものように電気をつかって暮らせます。



ハイブリッド蓄電システム EIBS7なら、突然の停電でも自動で自立運転に切り替え。太陽光発電でつくった電気を充電し、エアコンやIH調理器の200V機器などを含めいつものように電気をつかう生活ができます。わずかしか充電できない単機能タイプのように、それまでに蓄電池にためた電力を気をつけながら使用することはありません。

プラス ちくでん機能で、太陽光発電との新たな暮らしが始まります。

ハイブリッド蓄電システム EIBS7で、高い自給率&経済的な暮らしに チェンジ!

例えば、「夜間の電力は、実は昼間屋根の上でつくった電力」であるように、これまでよりも経済的で自給率の高いエコな暮らしに変わっていることも。現在お使いの太陽光発電にハイブリッド蓄電システム EIBS7を設置することで、新たな暮らしに変えていただけます。

1日
2回以上の
充放電

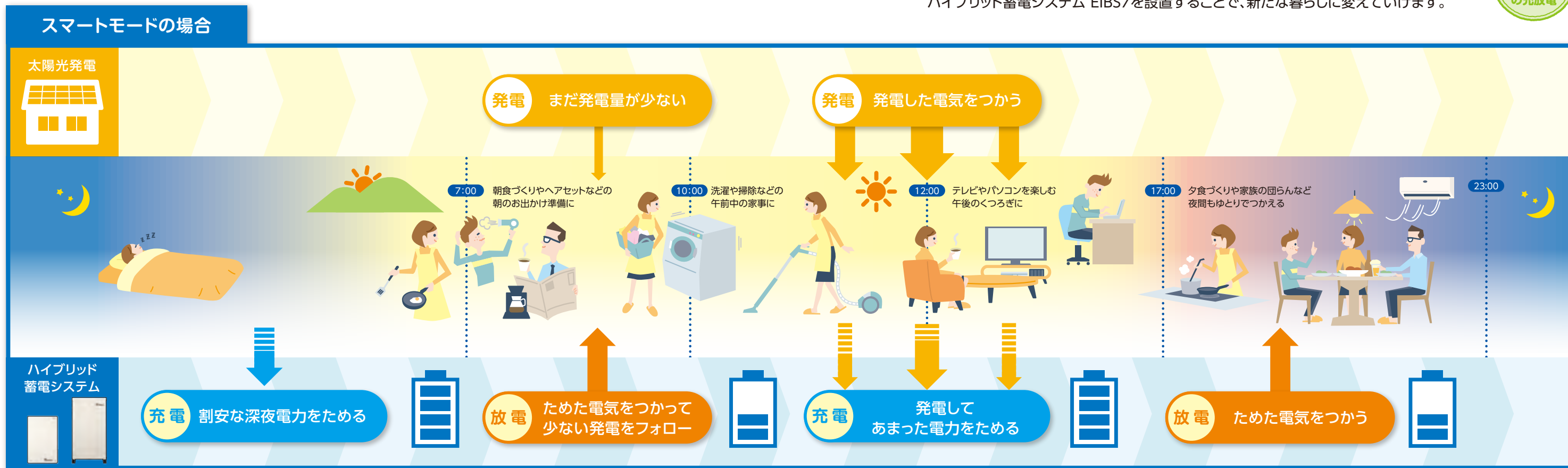

たっぷり ためる

ハイパワー
最大 5.5kVA
大容量
最大 14.08kWh*

ハイパワーで充電できるから、発電量の多い太陽光発電システムにも対応。

ためる力はハイパワーの5.5kVA。大容量の太陽光発電システムを設置している場合でも、より多くの電力を蓄電池にためることができ、特に発電量の多い、初夏から真夏にかけての昼間の発電時に威力を発揮します。

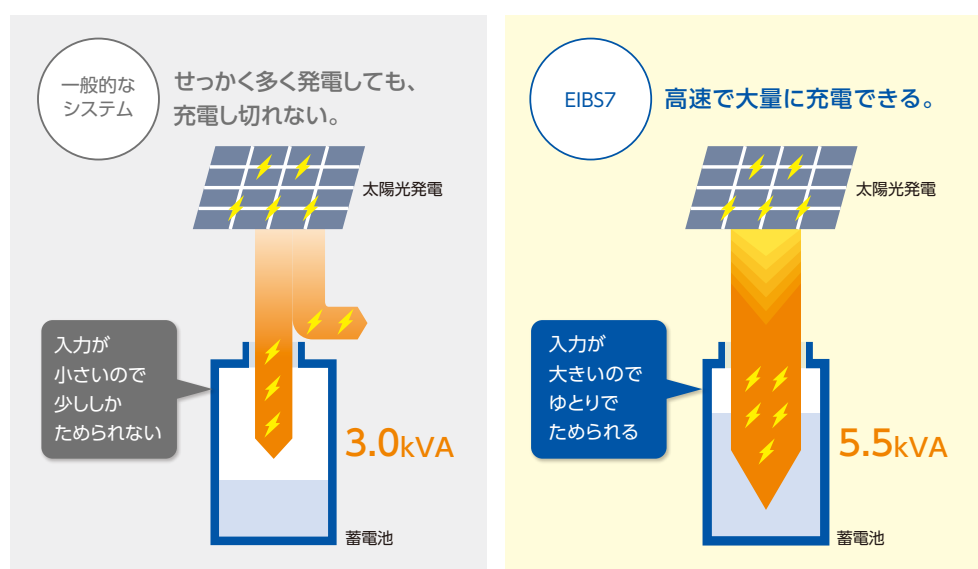

しっかり つかう

ハイパワー
最大 5.5kVA
長寿命
12,000 サイクル

ハイパワーで放電できるから、たっぷりためた電力をフル活用。

たくさんためても、つかえる力が小さければ一度に使用できる機器は限られてしまいます。EIBS7なら、つかえる力は大出力の5.5kVA。一般的な蓄電システムよりも一度に多くの機器を使うことができ、特に停電時には、つかえる力の差を実感できます。

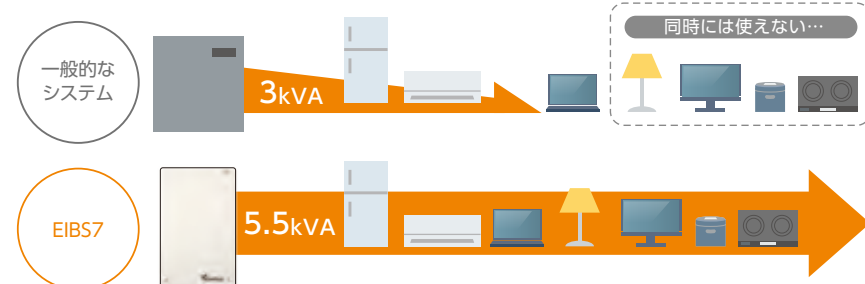

業界トップクラスの“実際に使える蓄電電力量”。

高性能・高耐久のリン酸鉄リチウムの採用で、“実効容量”は業界トップクラス。最大14.08kWh*の大容量を長く有効に使うことができます。

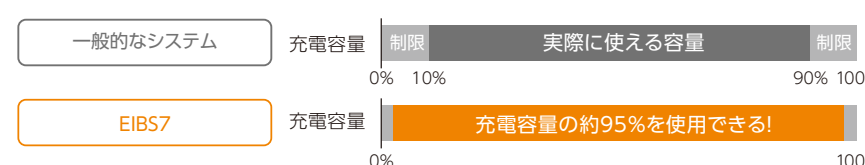

停電時もいつものように電気が使えます。

自然災害や周辺環境のトラブルなどでいつ発生するかわからない停電。
ハイブリッド蓄電システム EIBS7は、そのような非常時こそ役立つ安心の備えとして、性能を高め、さまざまな機能を搭載しています。



ハイブリッド蓄電システム EIBS7があれば、停電時も安心!



200V機器も使える「家中まるごとバックアップ」。

EIBS7は「家中まるごとバックアップ」。停電時、専用コンセントしか使用できない一般的な蓄電システムと異なり、家中で、しかも200V機器のエアコンやIH調理器も普段と同じようにつかえます。

突然停電になっても自動で太陽光発電に切り替え。

停電時、単機能蓄電システムの場合、手動で太陽光発電に切り替えなければならず、つかえる電力も自立出力の1.5kWのみ。蓄電池への充電もわずかなことから、ためていた電気をつかい切ってしまうと昼間の発電だけが頼りです。EIBS7なら、自動で太陽光発電に切り替え、電気をつかいながら余った電力をためることができるので、停電が長引いてもゆとりを持って電気が使えます。

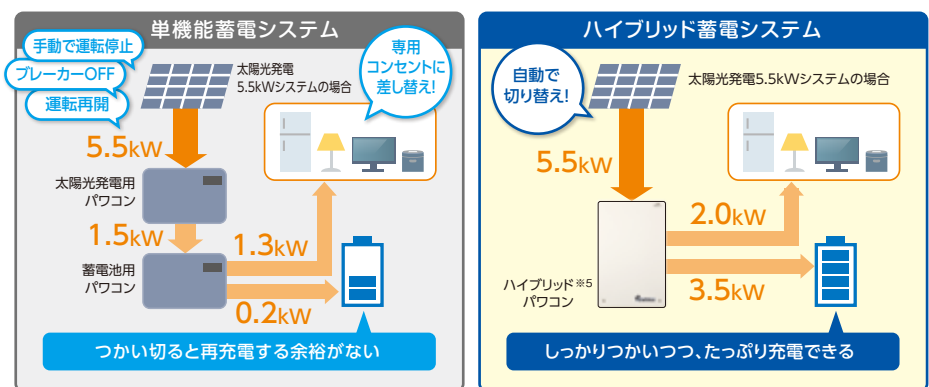

天気に合わせて「ためる」「つかう」をコントロール。

停電時の昼間は、天気に合わせて太陽光発電を最大限に活用。つくった電気を自動でコントロールし、有効につかうことができます。

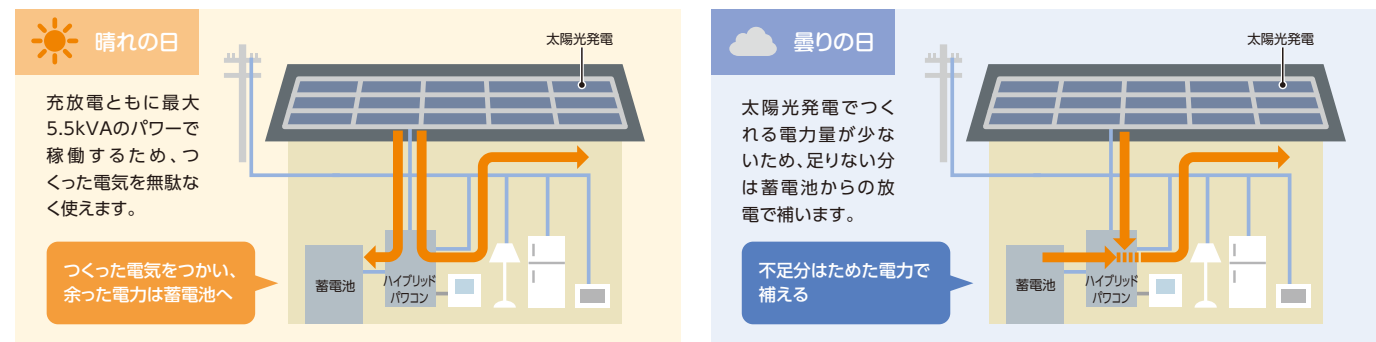

エコ優先? やっぱり売電? 選べるちくでん運転モード。

ちくでんのタイミングや電気をつかい方を幅広く選べるように4つの運転モードを搭載。固定価格買取制度の期間中または終了後など暮らしの変化に合わせて自由にモードを変更することができます。



1日2回以上の充放電 スマートモード FIT終了 or 売電単価が安い + 深夜料金が安いプランのご家庭に

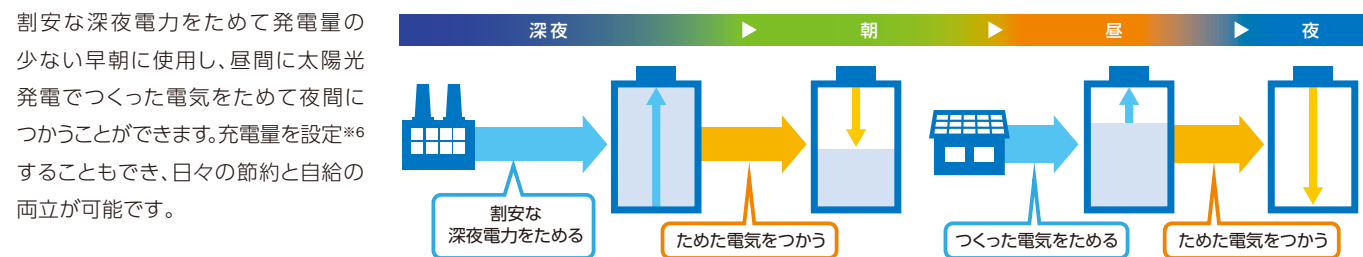

電力自給率を高める 節エネモード FIT終了 or 売電単価が安い + 従量電灯プランのご家庭に

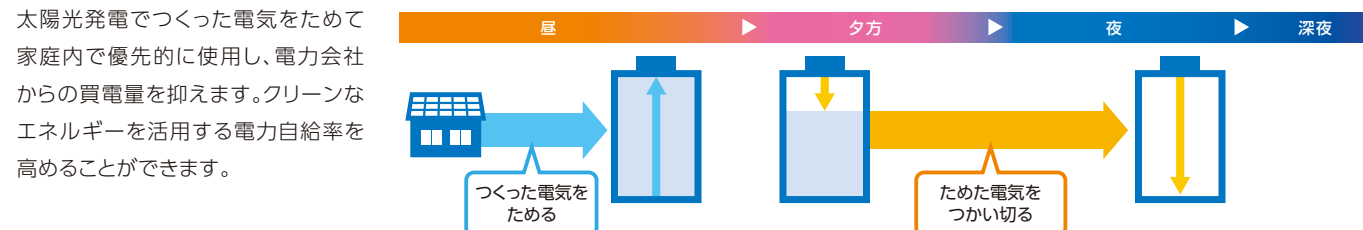

売電を優先する ノーマルモード FIT買取期間中 or 売電単価が高い + 深夜料金が安いプランのご家庭に

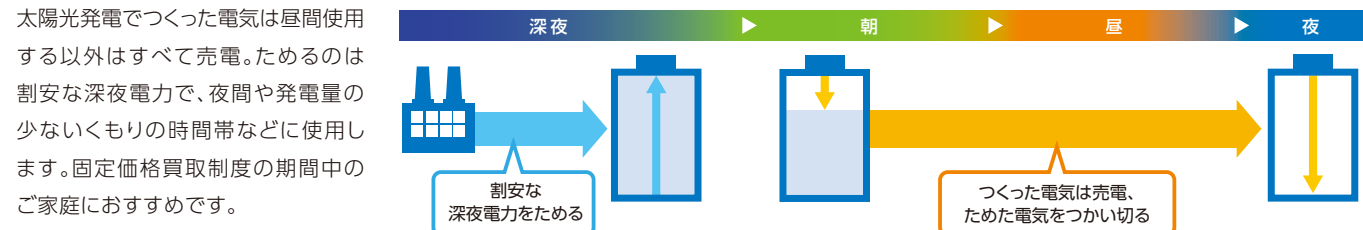

常にもしもの時に備える 蓄電モード 災害時に備え電池を満タンにしておきたい ご家庭に

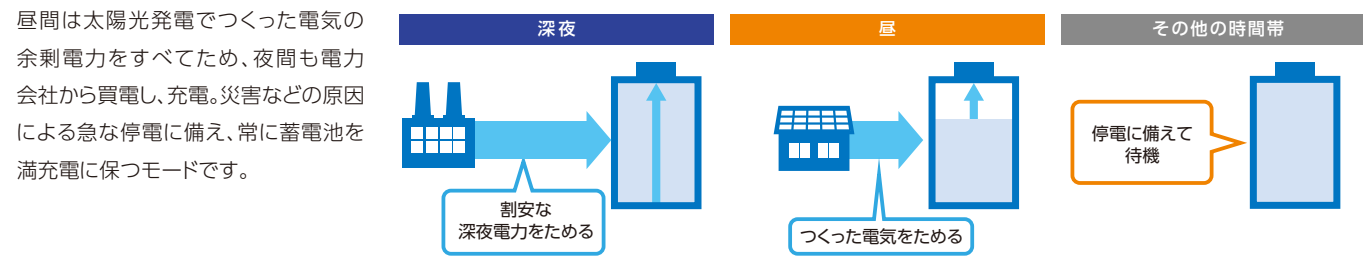

安全を追求した設計

充放電に強い長寿命のリチウムを採用。厳正な釘さし試験を経て高い安全性を追求しています。

安心の長期保証

製品機能^{※7}と蓄電容量^{※8}を、標準で15年の保証期間を設定しています。日々安心してご使用いただけます。

15年保証

※1 使用する電気製品や使用状況によっては、上図通りの使用イメージにならない場合があります。 ※2 冷蔵庫(465L):運転時150W、待機時25W(運転時間:待機時間=1:4)。 ※3 エアコン(6~9畳):〈冷房〉100~900W(運転時間:待機時間=1:3)、〈暖房〉100~2000W。 ※4 IH調理器消費電力:3000W(10段階調節)を900Wで使用。 ※5 5.5kWパワコンの場合。

※6 60~100%の範囲で設定。 ※7 施工説明書および取扱説明書に従い設置・使用した場合における、仕様書に記載の製品機能。 ※8 蓄電可能容量(初期の60%)が保証の対象です。

EIBS7のハイブリッドパワーコンディショナなら、

蓄電池の後づけやもう1台増設もスムーズに。



単機能蓄電システムでは、太陽光発電と蓄電池それぞれにパワーコンディショナが必要ですが、1台で制御できるのがハイブリッドパワーコンディショナ。暮らしの変化に合わせて蓄電池の後づけやもう1台増設する場合でも、短時間の工事で設置できます。

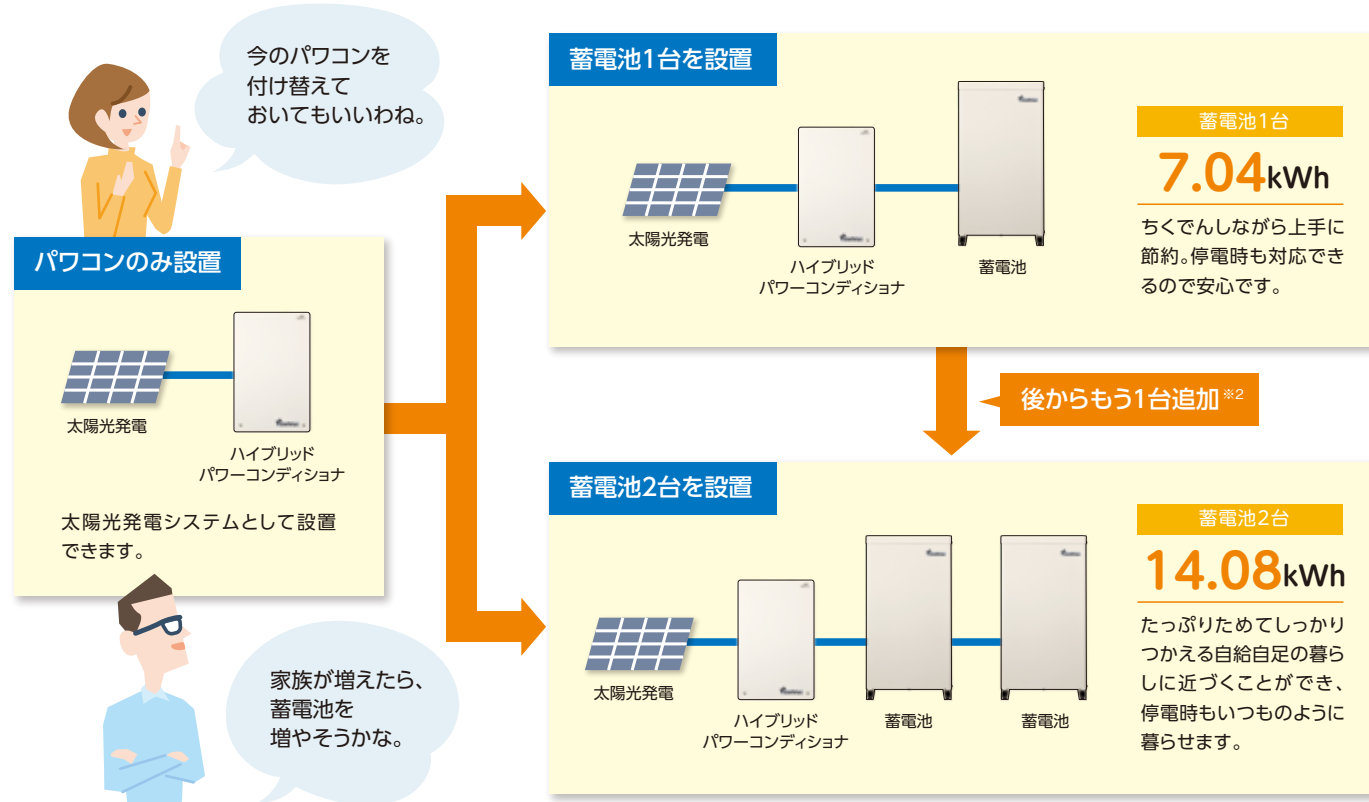

EIBS7のハイブリッドパワーコンディショナなら、

小さくても複雑でも、さまざまな屋根に設置できます。

最小3枚 ※3 のモジュール設置屋根にも対応

複雑な寄棟屋根などで見られる大きな屋根面から最小3枚のモジュールが設置された小さな屋根面まで、パワーコンディショナ1台で対応できるようになりました。もちろん、狭小屋根の住宅への設置も可能です。

業界トップクラスの変換効率で、つくった電力を有効に使えます。

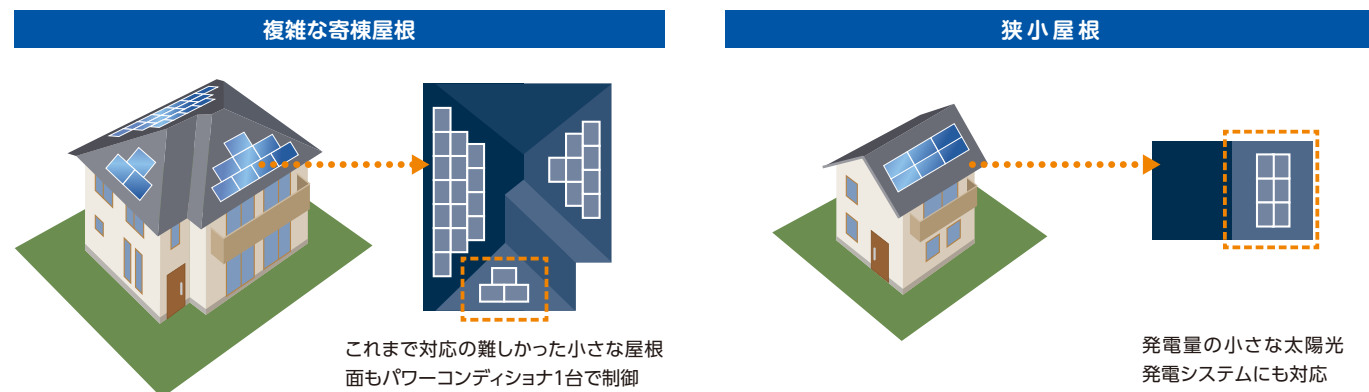

業界初 ※4

音声でいま必要な情報をお知らせ (オプション)。



音声でのお知らせと連動してリモコンの画面でさらに詳細な情報を表示します。



停電になったら、いち早くお知らせします。

壁掛けリモコンに業界初 ※4 の「音声お知らせ機能」を搭載。特に停電時には、蓄電池の運転に関する大切な情報をいち早くお知らせするので、状況を随時把握できます。さらに詳細な内容はリモコンの画面で確認できます。

つかえる電気の目安がわかるから安心!



停電時	停電発生! 自動的に蓄電池から電気の供給を開始したら... 音声: 停電のため、蓄電池から電気を供給しています。使用しない電気製品は電源を切ることをおすすめします。
	蓄電池の残量が少なくなってきたら... 音声: 現在の蓄電池残量の目安は20%です。現在の電気使用量であれば、1時間程度使えます。
	停電時、たくさん電気を使っていたら... 音声: 停電のため、蓄電池から電気を供給しましたが、現在の電気使用量が大きいため蓄電池からの電気の供給がとまりました。使用する電気製品を限定してください。
故障時	パワーコンディショナが故障したら... 音声: 点検が必要なため、パワーコンディショナ、蓄電池が停止しています。詳細はモニターのお知らせボタンを押して画面を確認してください。

スマートフォンで操作や確認ができます (サービス料金は無料)。

システムの状態はいつでもどこでも手元で確認。

将来のIoT化に備えてパワーコンディショナ内に搭載されたネットワーク機能で、スマートフォンやタブレット端末 ※6 と連携。これまでリモコンで行っていたモード設定の操作や蓄電池の運転状態を確認することができます ※7。



スマートフォンやタブレット端末で

- 携帯できるので、外出先でも操作や確認できます。
- 快適なスマホアプリの活用で、操作性アップ。
- スマートフォンの通知機能を使って発信情報をキャッチ。
- パワーコンディショナを複数台設置の場合、個々の運転状態を表示できます ※8。



※4 蓄電システム用パワーコンディショナ単独として (HEMS機器含まず)。 ※5 AdVoice は商標出願中です。 ※6 対応OSは、iOS10以降及びAndroid7.0以降です。 ※7 インターネット環境が必要です。データ通信のための通信費はお客様負担となります。 ※8 リモコン (当社従来機種) では、複数のパワーコンディショナの稼働状態を表示することはできません。

外観寸法図

単位:mm

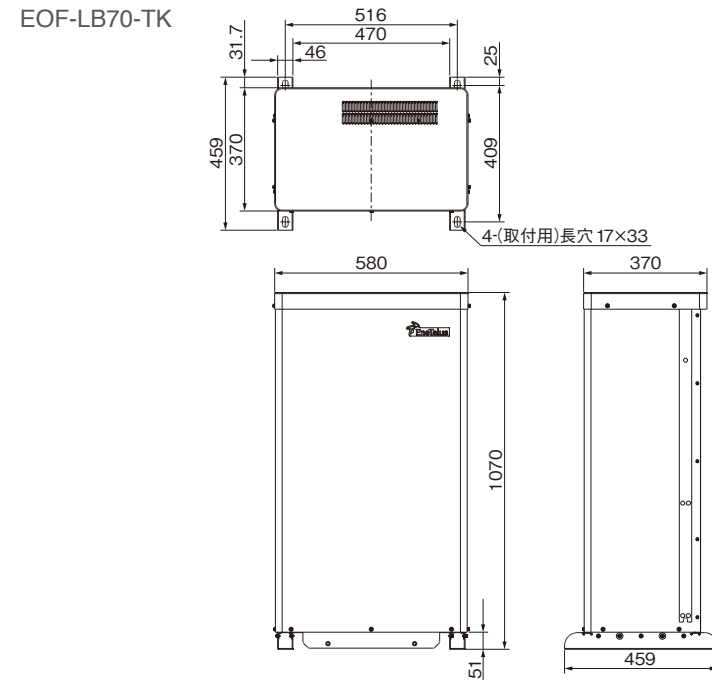
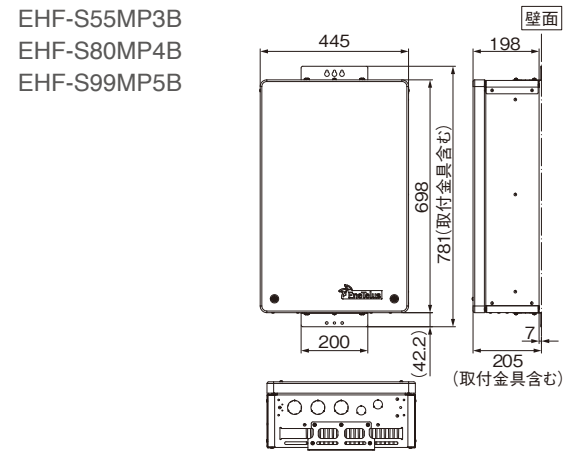

ブロック図

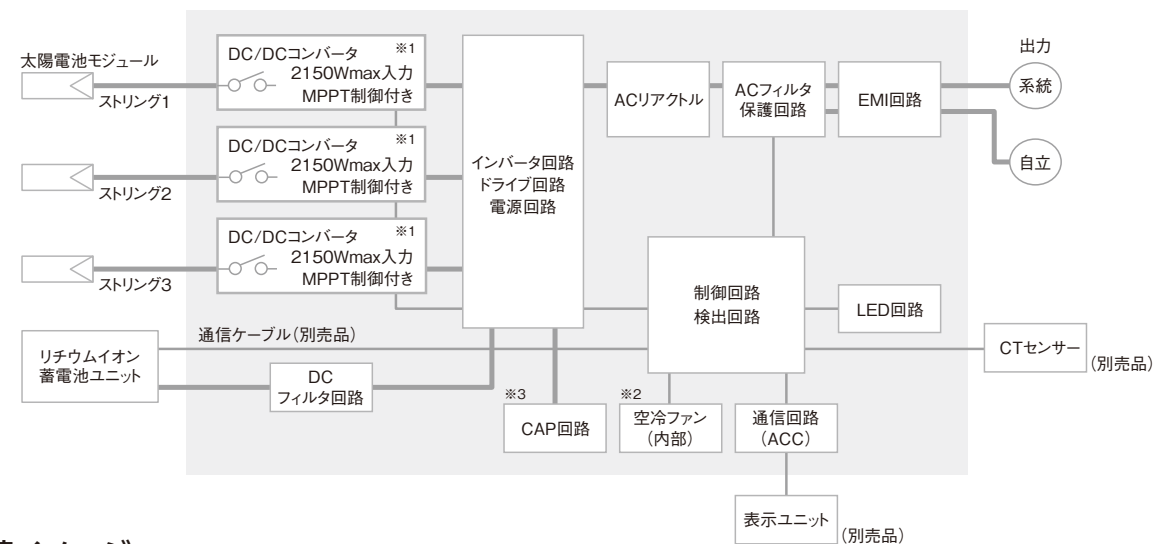

負荷接続イメージ

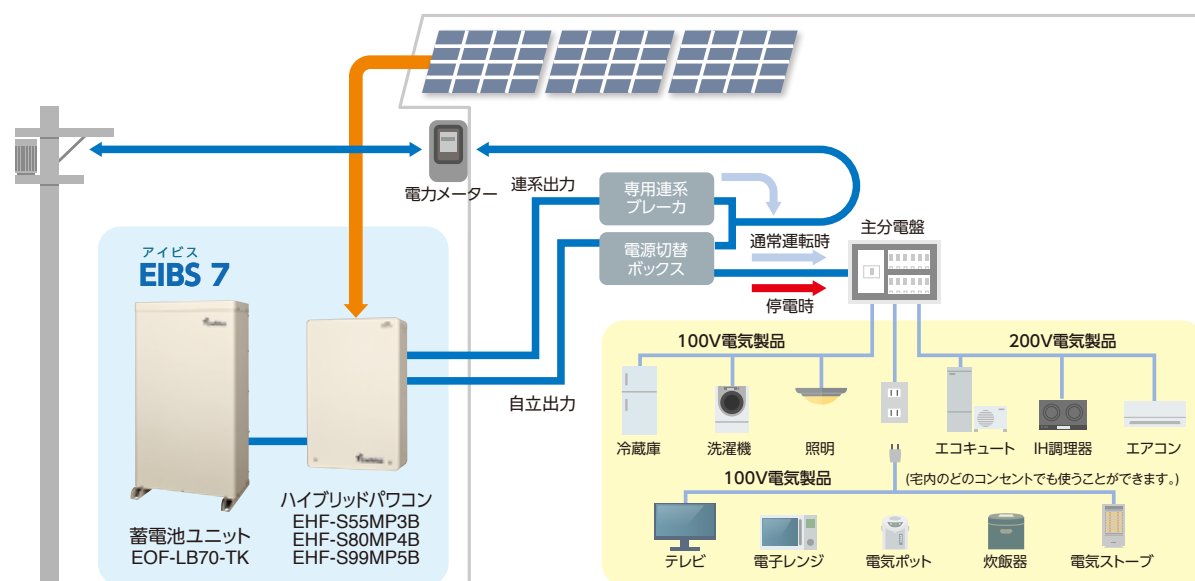

* 設置・接続については必ず事前に取付工事説明書をご確認ください。

※1 EHF-S80MP4Bの場合は、DC/DCコンバータが4ユニット、EHF-S99MP5Bの場合は、5ユニットになります。※2 EHF-S80MP4B、EHF-S99MP5Bの場合は、内部ファンは2個になります。※3 EHF-S80MP4B、EHF-S99MP5Bの場合は、CAP基板が取り付きます。

仕様

入力(DC:太陽電池)	5.5kW 3回路モデル EHF-S55MP3B	8kW 4回路モデル EHF-S80MP4B	9.9kW 5回路モデル EHF-S99MP5B
最大入力電力(ストリングあたり)	2150W		
最大入力電圧	450V		
入力運転電圧範囲/定格入力電圧	30~450V/300V		
最小入力電圧/起動電圧	25V/35V		
ストリング数(MPPT入力数)	3	4	5
最大入力電流(ストリングあたり)	10.3A		
充電/放電部(蓄電池)	EOF-LB70-TK ^{※4}		
対応蓄電池	EOF-LB70-TK ^{※4}		
蓄電容量(初期実効容量)	定格7.04kWh (6.2kWh ^{※5})		
蓄電池入力回路	1		
充電電力(AC)	5500W		
放電電力(AC)	5500W ^{※6}		
変換方式(充電)	連系運転時:電力指令追従PWM方式(シームレス制御) / 自立運転時:電力指令追従PWM方式(シームレス制御)		
変換方式(放電)	連系運転時:電力指令追従PWM方式(シームレス制御) / 自立運転時:電力指令追従PWM方式(シームレス制御)		
出力(AC:連系運転時)			
相数	単相3線式		
変換方式	電圧型電流制御方式		
定格出力 ^{※7}	5500W	8000W	9900W
定格出力電圧	202V		
公称出力電圧範囲	160-238V		
定格出力周波数	50Hz,60Hz		
定格出力電流	27.5A	40.0A	49.5A
定格出力時力率	0.95 ★自動力率切替		
出力電流ひずみ率	総合5%以下、各次3%以下		
出力(AC:自立運転時)			
電気方式	単相3線式		
変換方式	電圧型電圧制御方式		
最大出力	5.5kVA ^{※8}		
出力電圧	U-O間101V±6V W-O間101V±6V		
効率(太陽光)			
効率 ^{※9}	96.0%		
最大効率	96.5%		
保護			
単独運転検出:受動的的方式	周波数変化検出方式		
単独運転検出:能動的的方式	ステップ注入付周波数フィードバック方式		
基本データ			
パワコン本体寸法(W/H/D)	445/698/198mm (445/781/205mm 壁掛けアングル込み)		
蓄電池寸法(W/H/D)	580/1070/370mm (D:脚部を含むと459mm)		
パワコン本体質量	30kg	33kg	33kg
蓄電池質量	130kg		
設置場所	屋外		
パワコン使用環境温度範囲	-20~+45°C ^{※10}		
蓄電池使用環境温度範囲	-10~+45°C ^{※10}		
騒音(定格) ^{※11}	40dB以下		
絶縁方式	非絶縁(トランスレス)		
冷却方法	パワコン:内部ファン、蓄電池ユニット:自然空冷		
防水防塵保護等級(JIS)	IP55相当		
特徴			
太陽電池入力端子	端子台(+,-)×3	端子台(+,-)×4	端子台(+,-)×5
蓄電池接続端子	端子台(+,-)		
系統出力端子	端子台(U,O,W)		
自立出力端子	端子台(U,O,W)		
接地端子	アース端子		
本体ディスプレイ	LEDランプ パワコン本体底面		
表示ユニット	別売品		
表示ユニット用ケーブル	別売品		
CTセンサーキット	別売品(必須)		
パワコン・蓄電池間通信ケーブル	別売品		
通信インタフェース	RS-485,Ethernet ^{※12}		
JET認証	MD-0039	MD-0044	MD-0041
S-JET認証	1677-9903-003		

※4 本製品は蓄電池対応ハイブリッドパワーコンディショナEHF-S55MP3B/S80MP4B/S99MP5Bに対応した仕様になっています。 ※5 JEM1511で定義された算出方法により計算された値。 ※6 最大出力可能時間には制限があります。 ※7 全てのストリングを使用した場合の値。 ※8 モーターで動作する機器や運転開始時に大きな電流が流れる機器は使用できない場合があります。 ※9 JIS C 8961にて規定される条件に準じた効率。 ※10 周囲温度が高いと温度上昇抑制が働き、出力が抑制されます。 ※11 パワコンディショナの前面中央から1m離れた床面から高さ1mの位置において、JIS C 1509-1のA特性で騒音を測定。 ※12 別途、LANケーブルの配線が必要となります。

★順潮流時には、力率1.0に自動切替えて内部損失を減少させています。

* 製品改良のため、仕様および外観の一部を予告なく変更することがあります。